

キヤノンマーケティングジャパングループ 2021年度第3四半期 決算説明

2021年10月25日

キヤノンマーケティングジャパン株式会社

取締役上席執行役員 蛭川 初巳

Canon

キヤノンマーケティングジャパン株式会社

- 本資料では、億円単位未満の端数は四捨五入により表示しております。
- 本資料で記述されている業績予想並びに将来予測は、現時点で入手可能な情報に基づき当社が判断した予想であり、潜在的なリスクや不確実性が含まれています。そのため、様々な要因の変化により、実際の業績は記述されている将来見通しとは大きく異なる結果となる可能性があることをご承知おきください。

売上高 **1,230億円** (前年比 $\Delta 73$ 億円 / $\Delta 6\%$)

✓ エンタープライズ、プロフェッショナルは増収となったものの、コンシューマ、エリアが減収となり、減収

営業利益 **61億円** (前年比 $\Delta 12$ 億円 / $\Delta 16\%$)

✓ エンタープライズ、プロフェッショナルは増益となったものの、コンシューマ、エリアが減益となり、減益

**親会社株式に帰属する
四半期純利益** **52億円** (前年比 $+8$ 億円 / $+19\%$)

業績サマリー 第3四半期(7月～9月)

(単位：億円)

	2020年 3Q	2021年 3Q	前年同期比較	
			金額	率
売上高	1,303	1,230	△73	△6%
	(34.3%)	(35.1%)	(+0.7%)	
売上総利益	448	432	△16	△4%
	(5.6%)	(4.9%)	(△0.6%)	
営業利益	72	61	△12	△16%
	(5.7%)	(5.1%)	(△0.6%)	
経常利益	74	63	△11	△15%
	(3.4%)	(4.2%)	(+0.9%)	
親会社株主に帰属する 四半期純利益	44	52	+8	+19%

営業利益分析 第3四半期(7月～9月)

(単位：億円)

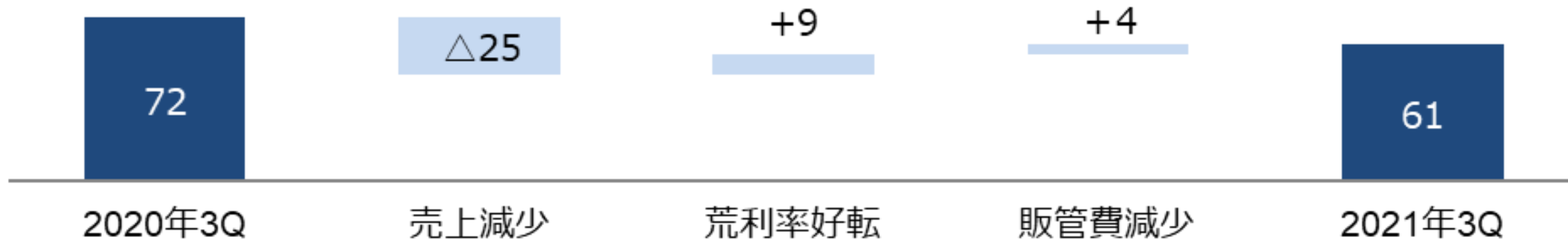

荒利率好転
・エンタープライズ、エリアにおいて荒利率が好転

販管費減少
・その他直接費 $\Delta 4$ 億円
・人件費 $\Delta 7$ 億円

セグメント概要 第3四半期(7月~9月)

(単位：億円)

	2020年 3Q		2021年 3Q		増減	
	売上高	営業利益	売上高	営業利益	売上高	営業利益
コンシューマ	311	38	267	17	△44	△21
エンタープライズ	435	17	450	29	+15	+12
エリア	541	19	492	15	△49	△4
プロフェッショナル	65	4	67	4	+1	+0
その他	△49	△6	△46	△6	+3	+0
合 計	1,303	72	1,230	61	△73	△12

※「その他」には、セグメント間内部売上高とシェアードサービス事業、各セグメントに配分していない全社費用等が含まれております。

※2021年より、これまで「エリア」セグメントにおいて中堅・準大手顧客向けに直販を行っていた組織の一部を、「エンタープライズ」セグメントへ移管しております。これに伴い、各セグメント間で2020年実績の組替を行っております。

業績サマリー 第3四半期累計(1月～9月)



(単位：億円)

	2020年 1Q-3Q	2021年 1Q-3Q	前年同期比較	
			金額	率
売上高	3,929	3,982	+53	+1%
	(33.5%)	(34.7%)	(+1.2%)	
売上総利益	1,316	1,382	+66	+5%
	(5.2%)	(6.7%)	(+1.5%)	
営業利益	204	267	+63	+31%
	(6.1%)	(7.0%)	(+0.9%)	
経常利益	241	278	+37	+16%
	(3.7%)	(5.1%)	(+1.4%)	
親会社株主に帰属する 当期純利益	144	203	+59	+41%

営業利益分析 第3四半期累計(1月~9月)

(単位：億円)

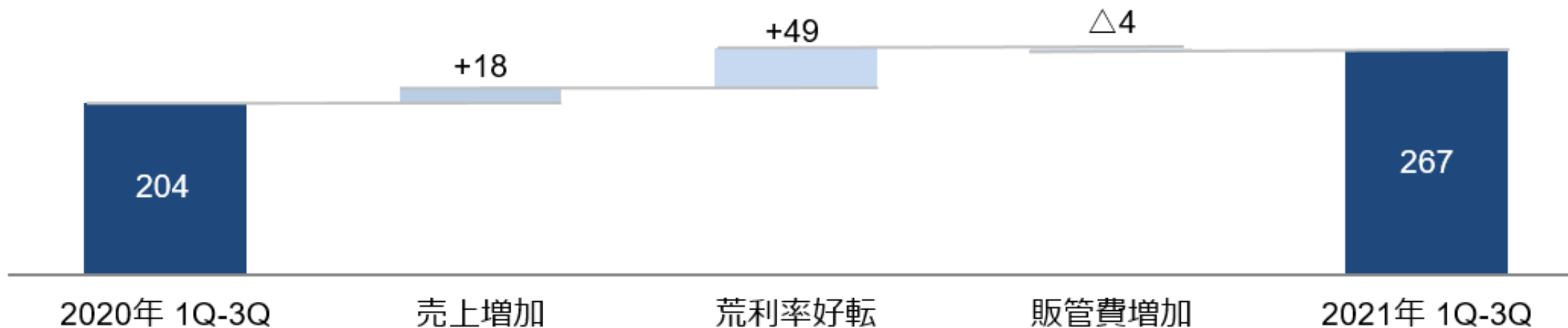

荒利率好転

- ・全てのセグメントで荒利率が好転

販管費増加

- ・広告宣伝費 +3億円
- ・その他販売費 +8億円

セグメント概要 第3四半期累計(1月~9月)

(単位：億円)

	2020年 1Q-3Q		2021年 1Q-3Q		増減	
	売上高	営業利益	売上高	営業利益	売上高	営業利益
コンシューマ	814	58	879	84	+66	+26
エンタープライズ	1,364	71	1,369	92	+5	+20
エリア	1,653	66	1,654	89	+1	+22
プロフェッショナル	236	18	228	20	△8	+2
その他	△138	△10	△149	△17	△12	△8
合 計	3,929	204	3,982	267	+53	+63

※「その他」には、セグメント間内部売上高とシェアードサービス事業、各セグメントに配分していない全社費用等が含まれております。

※2021年より、これまで「エリア」セグメントにおいて中堅・準大手顧客向けに直販を行っていた組織の一部を、「エンタープライズ」セグメントへ移管しております。これに伴い、各セグメント間で2020年実績の組替を行っております。

セグメント情報 コンシューマ

- ✓ 売上高は、インクジェットプリンターやITプロダクトの減少等により、減収
- ✓ 営業利益は、前年同期に高単価製品の売上構成比が高まっていたことの反動等により、減益

	3Q実績		
	2020年	2021年	対前年
売上高	311	267	△14%
営業利益	38	17	△54%
利益率	12.2%	6.5%	△5.7%

(単位：億円)

■ コンシューマ製品（対前年伸び率）

		1Q実績	2Q実績	3Q実績	4Q実績	年間
レンズ交換式デジタルカメラ	(台数)	△20%	+84%	+2%		
コンパクトデジタルカメラ	(台数)	△2%	+39%	△30%		
インクジェットプリンター	(台数)	+34%	△23%	△41%		
インクジェットプリンターカートリッジ	(金額)	△0%	△10%	△4%		

- ✓ 売上高は、主要ビジネス機器が製品の供給不足の影響を受け減少したものの、ITソリューションビジネスが順調に推移していることにより増収
- ✓ 営業利益は、売上増加に伴う荒利の増加や荒利率の向上により、増益

	3Q実績		
	2020年	2021年	対前年
ビジネス機器他	158	148	△6%
ITソリューション	277	303	+9%
売上高計	435	450	+4%
営業利益	17	29	+74%
利益率	3.9%	6.5%	+2.6%

(単位：億円)

■ (ご参考) 主要関係会社実績

キヤノンITソリューションズ

	3Q実績		増減	
	2020年	2021年	金額	率
売上高	213	238	+25	+12%
営業利益	15	23	+8	+53%

キヤノンITソリューションズ受注高・受注残高 (対前年伸び率)

	(金額)	1Q実績	2Q実績	3Q実績	4Q実績	年間
受注高	(金額)	+1%	+10%	△19%		
受注残高	(金額)	+14%	+19%	△3%		

- ✓ 売上高は、ITソリューションでセキュリティ、IT保守等の案件が順調に推移しているものの、主要ビジネス機器が製品の供給不足の影響を受け大幅に減少したことにより減収
- ✓ 営業利益は、売上減少に伴う荒利の減少により、減益

	3Q実績		
	2020年	2021年	対前年
ビジネス機器他	393	344	△12%
ITソリューション	148	148	+0%
売上高計	541	492	△9%
営業利益	19	15	△20%
利益率	3.6%	3.1%	△0.4%

(単位：億円)

■ (ご参考) 主要関係会社実績

キヤノンシステムアンドサポート

	3Q実績		増減	
	2020年	2021年	金額	率
売上高	239	228	△11	△4%
営業利益	4	10	+5	+115%

セグメント情報 プロフェッショナル

- ✓ 売上高は、産業機器やプロダクションプリンティングが減少したものの、医療ITが増加し、増収
- ✓ 営業利益は、プロダクションプリンティングの販管費の削減や、売上増加に伴う荒利の増加等により、増益

	3Q実績		
	2020年	2021年	対前年
プロダクションプリンティング	23	22	△4%
産業機器	29	28	△3%
ヘルスケア	14	17	+24%
売上高計	65	67	+2%
営業利益	4	4	+6%
利益率	6.1%	6.3%	+0.2%

(単位：億円)

■ (ご参考) 主要関係会社実績
 キヤノンプロダクションプリンティングシステムズ

	3Q実績		増減	
	2020年	2021年	金額	率
売上高	21	21	△1	△4%
営業利益	△0	0	+1	-

グループITソリューション売上

(単位：億円)

■ セグメント別

	2020年 3Q	2021年 3Q	2020年 1Q-3Q	2021年 1Q-3Q	増減 3Q		増減 1Q-3Q	
					金額	率	金額	率
エンタープライズ	277	303	880	907	+25	+9%	+27	+3%
エリア	148	148	471	474	+0	+0%	+3	+1%
その他	63	64	204	222	+1	+2%	+17	+9%
合計	488	515	1,556	1,602	+27	+5%	+47	+3%

■ 商品・ソリューション別

	2020年 3Q	2021年 3Q	2020年 1Q-3Q	2021年 1Q-3Q	増減 3Q		増減 1Q-3Q	
					金額	率	金額	率
SIサービス	166	179	533	541	+13	+8%	+7	+1%
保守・運用サービス/アウトソーシング	89	109	276	311	+20	+23%	+35	+13%
システム販売・ITプロダクト	233	227	746	751	△7	△3%	+5	+1%
合計	488	515	1,556	1,602	+27	+5%	+47	+3%

※2021年より、ネットワークカメラ等の事業をITソリューション売上に加算している影響により、2020年実績についても組替を行っております。

業績予想サマリー

(単位：億円)

	2021年 年間 (前回予想)	2021年 年間 (今回予想)	増減		2020年 年間 (実績)	前年比較	
			金額	率		金額	率
売上高	5,670	5,580	△90	△2%	5,451	+129	+2%
	(6.2%)	(6.3%)	(+0.1%)		(5.7%)	(+0.5%)	
営業利益	350	350	-	-	313	+37	+12%
	(6.3%)	(6.4%)	(+0.1%)		(6.5%)	(△0.0%)	
経常利益	358	358	-	-	352	+6	+2%
	(6.3%)	(6.4%)	(+0.1%)		(6.5%)	(△0.0%)	
親会社株主に帰属する 当期純利益	242	255	+13	+5%	220	+35	+16%
	(4.3%)	(4.6%)	(+0.3%)		(4.0%)	(+0.5%)	

業績予想 セグメント概要 予想比較

(単位：億円)

	2021年 年間 (前回予想)		2021年 年間 (今回予想)		前回予想比較		
	売上	営業 利益	売上	営業 利益	売上 金額	率	営業 利益
コンシューマ	1,281	110	1,281	110	-	-	-
エンタープライズ	1,927	119	1,885	119	△42	△2%	-
エリア	2,285	117	2,240	117	△45	△2%	-
プロフェッショナル	347	24	347	24	-	-	-
その他	△170	△20	△173	△20	△3	-	-
合計	5,670	350	5,580	350	△90	△2%	-

※「その他」には、セグメント間内部売上高やシェアードサービス事業、各セグメントに配分していない全社費用等が含まれております。

業績予想 セグメント概要 前年比較

(単位：億円)

	2020年 年間 (実績)		2021年 年間 (予想)		前年比較		
	売上	営業 利益	売上	営業 利益	売上 金額	率	営業 利益
コンシューマ	1,247	123	1,281	110	+34	+3%	△13
エンタープライズ	1,846	94	1,885	119	+39	+2%	+25
エリア	2,237	90	2,240	117	+3	+0%	+27
プロフェッショナル	307	19	347	24	+40	+13%	+5
その他	△186	△13	△173	△20	+13	-	△7
合計	5,451	313	5,580	350	+129	+2%	+37

※「その他」には、セグメント間内部売上高とシェアードサービス事業、各セグメントに配分していない全社費用等が含まれております。

※2021年より、これまで「エリア」セグメントにおいて中堅・準大手顧客向けに直販を行っていた組織の一部を、「エンタープライズ」セグメントへ移管しております。これに伴い、各セグメント間で2020年実績の組替を行っております。

業績予想 セグメント情報

(単位：億円)

	2020年 1Q-3Q (実績)		2020年 4Q (実績)		2021年 1Q-3Q (実績)		2021年 4Q (計画)		増減 1Q-3Q		増減 4Q	
	売上高	営業利益	売上高	営業利益	売上高	営業利益	売上高	営業利益	売上高	営業利益	売上高	営業利益
コンシューマ	814	58	434	65	879	84	402	26	+66	+26	△32	△39
エンタープライズ	1,364	71	482	23	1,369	92	516	27	+5	+20	+34	+4
エリア	1,653	66	583	23	1,654	89	586	28	+1	+22	+2	+5
プロフェッショナル	236	18	71	1	228	20	119	4	△8	+2	+48	+3
その他	△138	△10	△48	△3	△149	△17	△24	△3	△12	△8	+25	+0
合計	3,929	204	1,521	109	3,982	267	1,598	83	+53	+63	+77	△26

※「その他」には、セグメント間内部売上高とシェアードサービス事業、各セグメントに配分していない全社費用等が含まれております。

※2021年より、これまで「エリア」セグメントにおいて中堅・準大手顧客向けに直販を行っていた組織の一部を、「エンタープライズ」セグメントへ移管しております。これに伴い、各セグメント間で2020年実績の組替を行っております。

參考資料

【参考】関係会社出資関係図

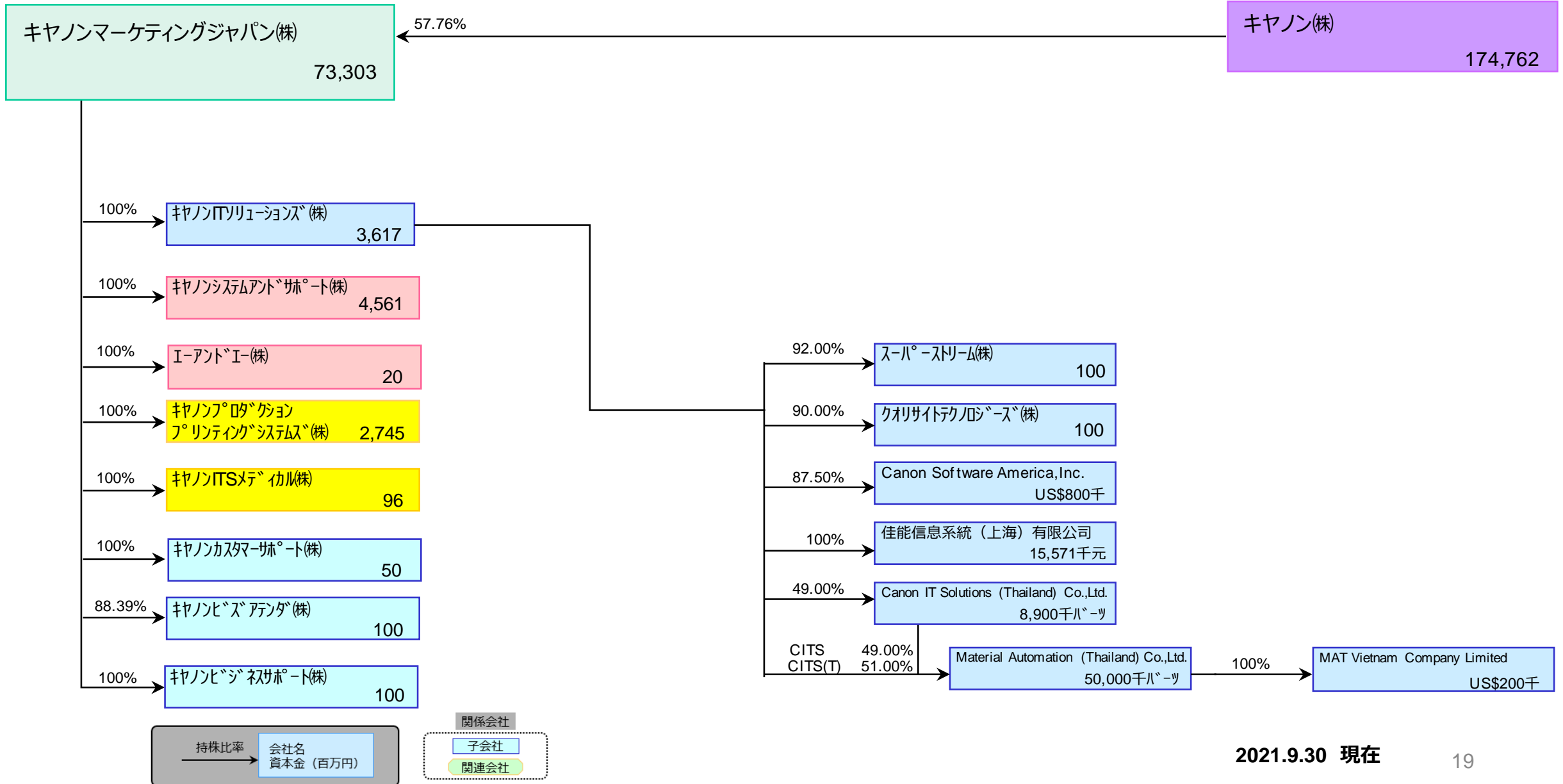

【参考】主要関係会社実績 第3四半期(7月～9月)

(単位：億円)

		2020年 3Q		2021年 3Q	増減	
					金額	率
エンタープライズ						
キヤノンITソリューションズ	売上高	213		238	+25	+12%
	営業利益	15	(7.2%)	23	+8	(+2.7%)
エリア						
キヤノンシステムアンドサポート	売上高	239		228	△11	△4%
	営業利益	4	(1.9%)	10	+5	(+2.3%)
プロフェッショナル						
キヤノンプロダクションプリンティングシステムズ	売上高	21		21	△1	△4%
	営業利益	△0	(-)	0	+1	(-)

【参考】主要関係会社実績 第3四半期累計(1月～9月)

(単位：億円)

		2020年 1Q-3Q		2021年 1Q-3Q		増減	
						金額	率
エンタープライズ							
キヤノンITソリューションズ	売上高	675		717		+42	+6%
	営業利益	58	(8.5%)	69	(9.6%)	+11	(+1.1%)
エリア							
キヤノンシステムアンドサポート	売上高	728		737		+9	+1%
	営業利益	11	(1.5%)	28	(3.7%)	+16	(+2.2%)
プロフェッショナル							
キヤノンプロダクションプリンティングシステムズ	売上高	70		63		△7	△10%
	営業利益	1	(1.3%)	2	(3.1%)	+1	(+1.8%)

【参考】販管費の内訳 第3四半期(7月～9月)

(単位：億円)

	2020年 3Q	2021年 3Q	増減
広告宣伝費	11	16	+5
販売促進費	6	7	+0
保証費	8	7	△1
その他直接費	43	38	△4
人件費	242	235	△7
減価償却費	3	3	+0
その他販売費	62	65	+3
合計	375	371	△4

【参考】販管費の内訳 第3四半期累計(1月～9月)

(単位：億円)

	2020年 1Q-3Q	2021年 1Q-3Q	増減
広告宣伝費	31	34	+3
販売促進費	22	20	△2
保証費	23	22	△2
その他直接費	128	125	△3
人件費	714	713	△1
減価償却費	7	8	+0
その他販売費	186	194	+8
合計	1,112	1,116	+4

【参考】営業外収支の内訳

(単位：億円)

	2020年		2021年		増減	
	3Q	1Q-3Q	3Q	1Q-3Q	3Q	1Q-3Q
受取利息	1	2	1	2	+0	+0
受取配当金	0	1	0	1	+0	+0
受取保険金	0	5	0	5	+0	+0
投資事業組合運用益	1	2	1	3	△0	+1
雇用調整助成金	-	27	-	-	-	△27
その他	0	2	0	2	△0	△0
営業外収益 計	2	39	2	13	△0	△26
支払利息	0	0	0	0	△0	+0
為替差損	0	0	△0	0	△0	△0
その他	0	1	0	1	△0	△0
営業外費用 計	1	2	△0	1	△1	△1

【参考】特別損益の内訳

(単位：億円)

	2020年		2021年		増減	
	3Q	1Q-3Q	3Q	1Q-3Q	3Q	1Q-3Q
固定資産売却益	0	3	0	0	△0	△3
投資有価証券売却益	1	2	13	13	+11	+10
関係会社株式売却益	-	-	-	9	-	+9
災害に伴う受取保険金	-	-	2	2	+2	+2
その他	-	0	-	0	-	△0
特別収益 計	1	5	15	24	+13	+18
固定資産除売却損	9	10	0	1	△9	△9
災害による損失	-	-	-	2	-	+2
関係会社株式売却損	-	7	-	-	-	△7
新型コロナウイルス感染症による損失	1	3	-	-	△1	△3
その他	0	0	0	0	+0	+0
特別損失 計	10	20	1	3	△9	△17

【参考】貸借対照表

	2020年 12月	2021年 9月	増減
資産	5,066	5,115	+48
流動資産	3,803	3,760	△43
金融資産	601	757	+156
売掛債権	1,053	806	△248
棚卸資産	278	332	+54
その他	1,871	1,865	△5
固定資産	1,263	1,354	+92
有形固定資産	837	852	+15
無形固定資産	57	64	+8
投資その他	369	438	+69
負債	1,605	1,472	△133
流動負債	1,084	968	△116
買掛債務	441	397	△44
その他	643	571	△72
固定負債	520	504	△16
純資産	3,461	3,642	+181
株主資本	3,425	3,537	+112
(自己株式)	△21	△21	+0
その他の包括利益累計額	30	98	+69
非支配株主持分	7	7	+0
株主資本比率	68%	71%	+3%

■ 売掛債権

(単位：億円)

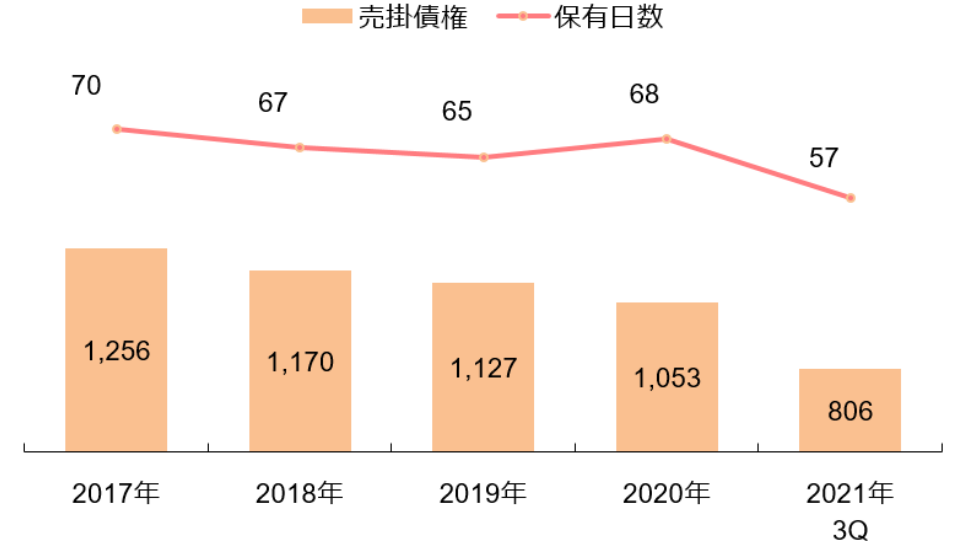

■ 棚卸資産

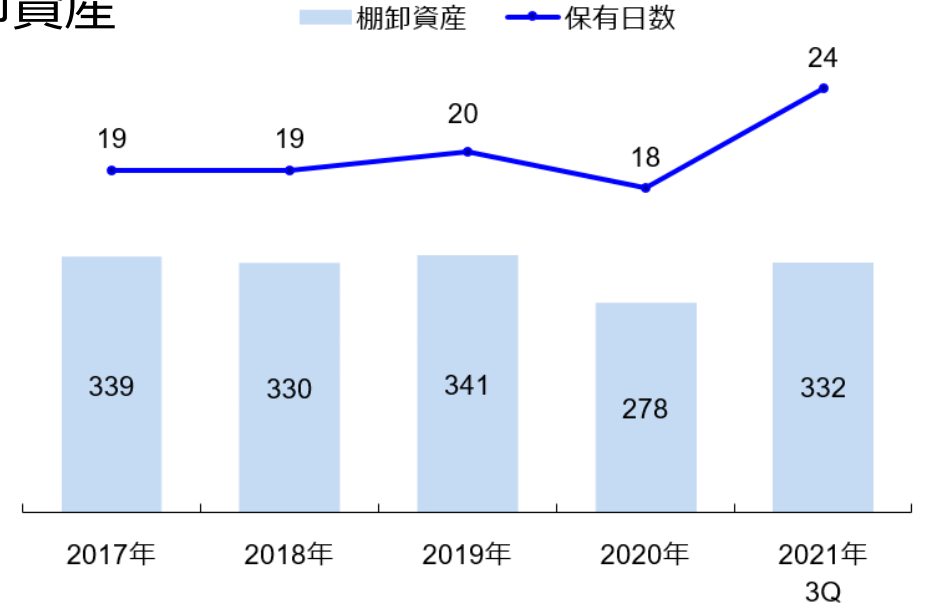

【参考】財務指標推移 営業利益率／ROA／ROE

(単位：億円)

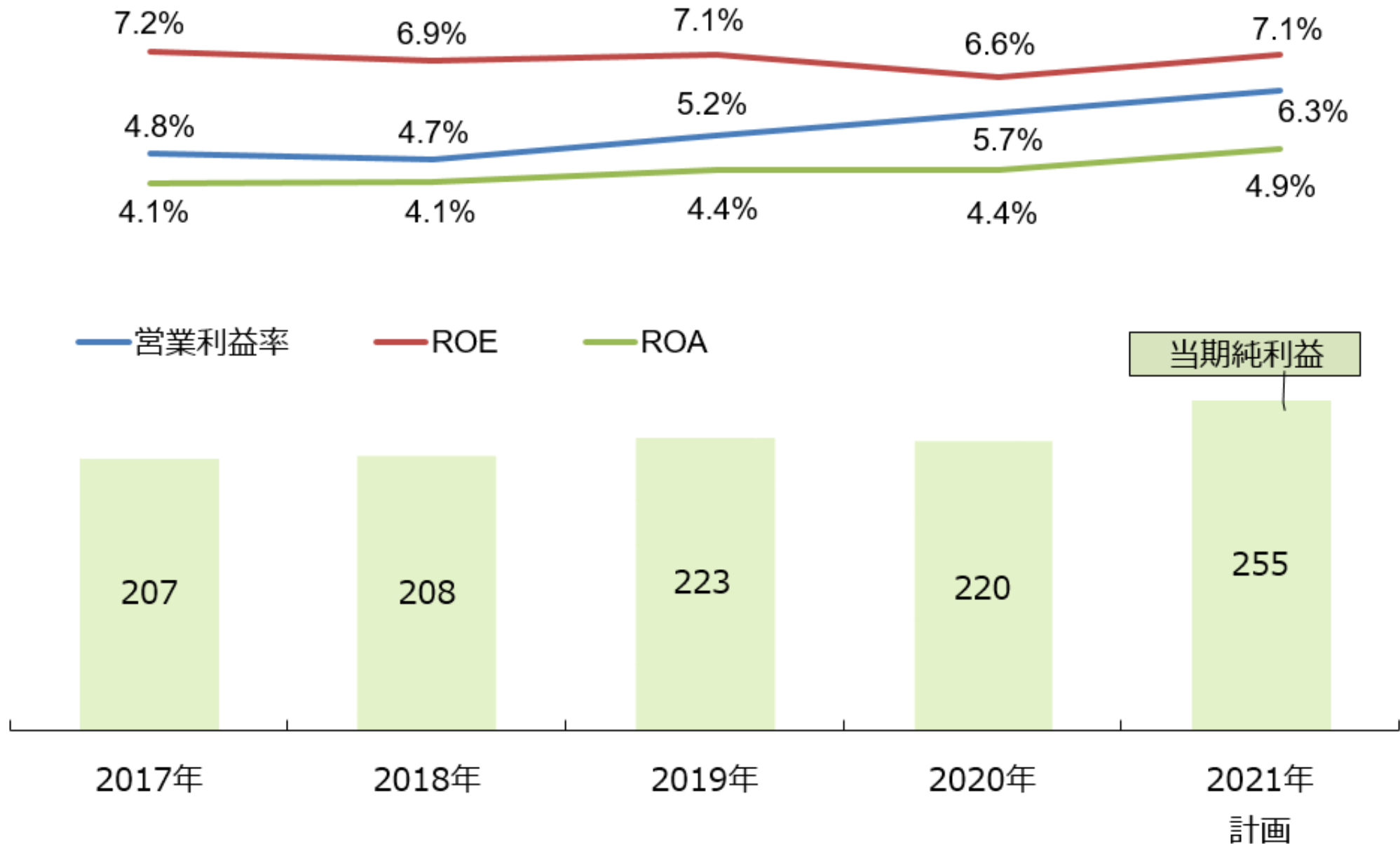

【参考】財務指標推移 配当性向／EPS／配当

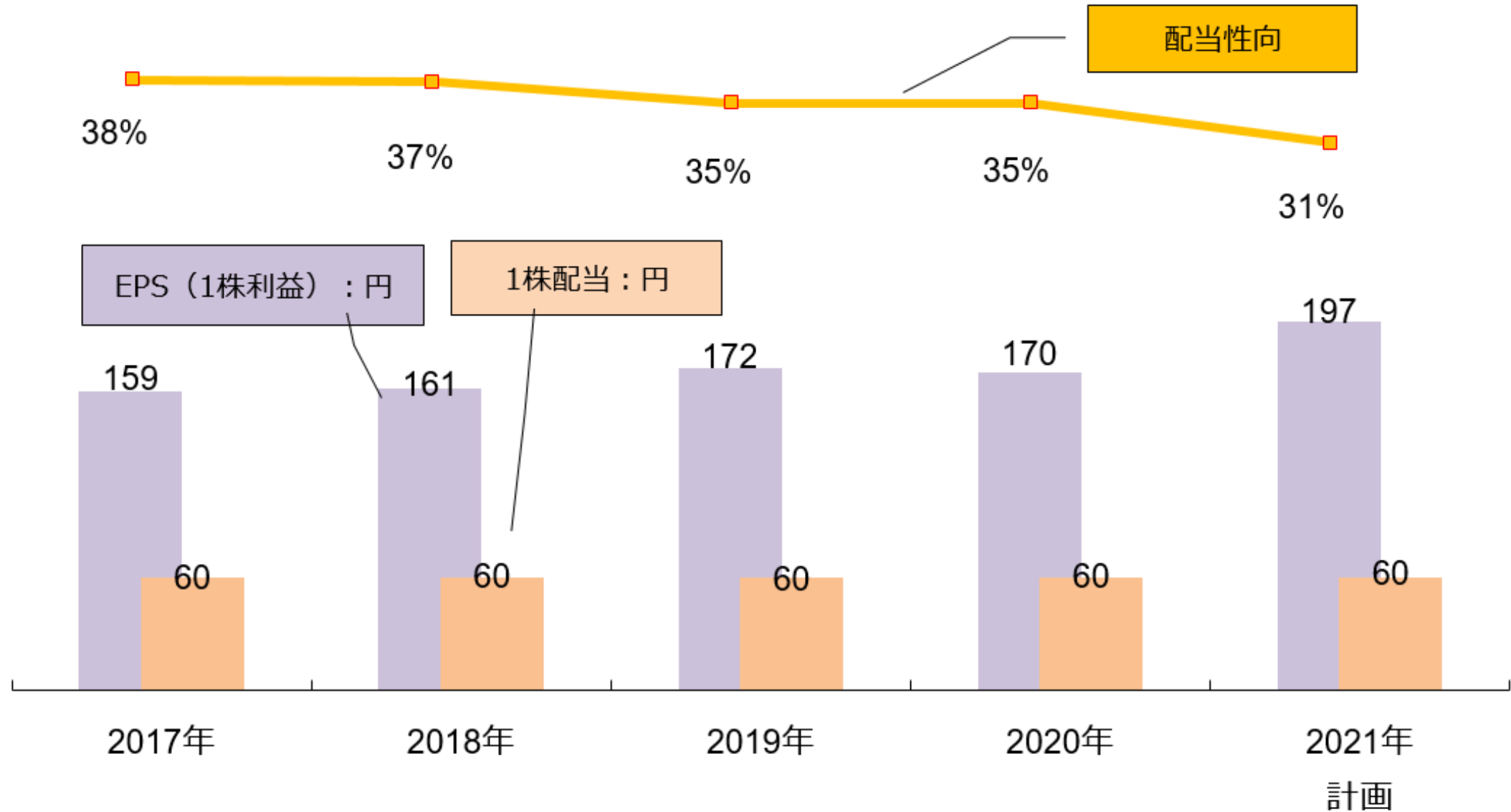

【参考】キャッシュ・フロー／設備投資・減価償却

(単位：億円)

■ キャッシュ・フロー

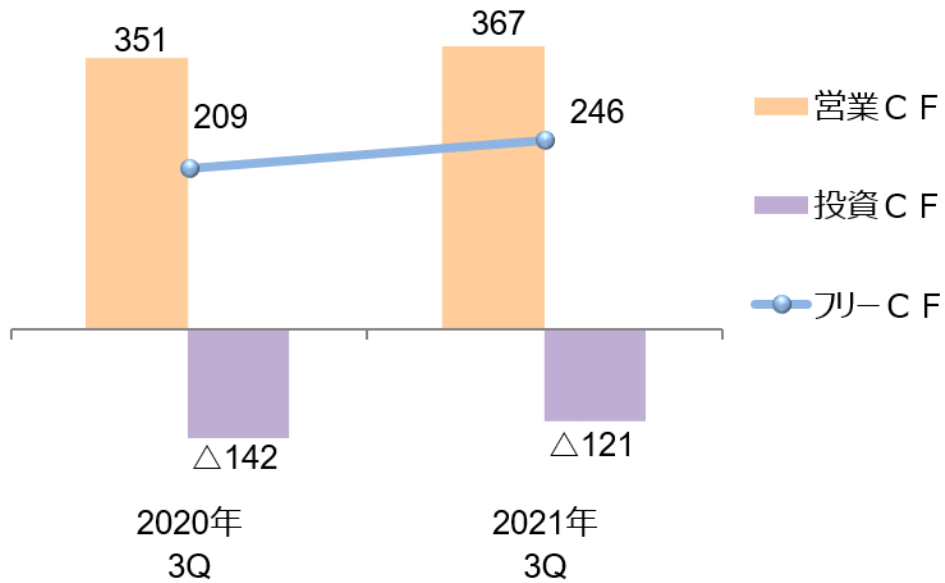

■ 設備投資

	1Q-3Q 実績	4Q 計画	年間 計画
2020年	119	45	164
2021年	102	24	126

■ 減価償却

	1Q-3Q 実績	4Q 計画	年間 計画
2020年	84	28	113
2021年	78	25	103

Canon

キヤノンマーケティングジャパングループ